

huup

Equipos colgantes

huup

h 499



huup h 499
equipo tortuga LED de suspender
para interiores

huup

h 499

1 Separar el florón de la cruceta,
usando la llave allen (se provee)

220 V

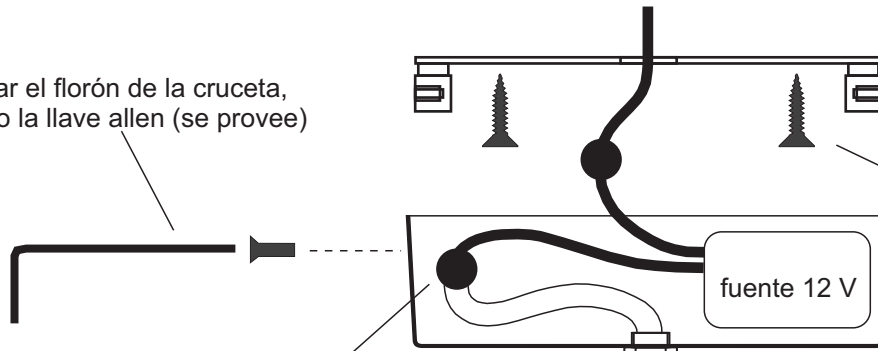

2

Amurar la cruceta
Utilizar tornillos
adecuados a cada caso
(no se proveen)

3 Conectar el cable primario de la fuente
a la línea (220 V)

Conectar el cable secundario de la
fuente (12 V) al cable del equipo

4

Regular el largo del cable
utilizando el prensacables



Potencia 5 W



IP 20
solo apto para interior

cable eléctrico
largo standard 3 m

Colores disponibles

- negro satinado
- blanco microtexturado

tubo-guía del cable
(altura: 100 mm)

tapa superior

cuerpo plástico
blanco opalino

diámetro 130 mm
altura 52 mm

altura total del
equipo: 152 mm

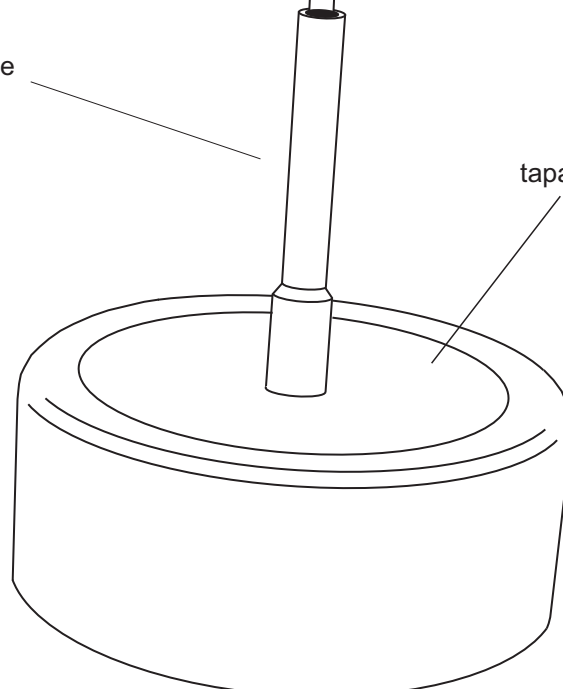

huup

h 037

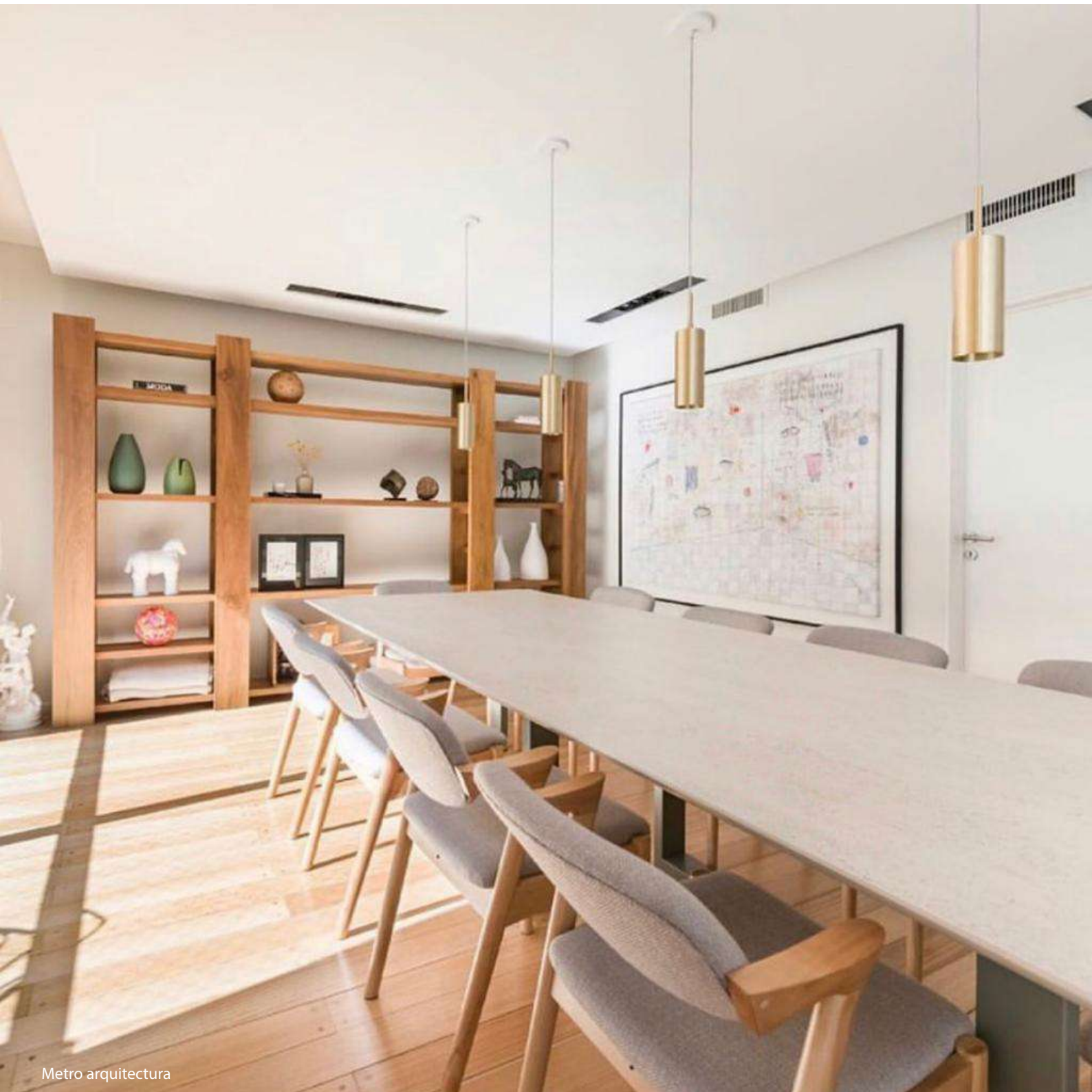

huup

h 037



huup

h 037



Magali Muchnik

huup

h 037



Arq. Malena Perkins

huup

h 037



Magali Muchnik

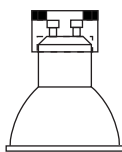

PAR 16 220 V halógena / LED
(sin transformador)



IP 20
sólo apto para interiores

Esquema general

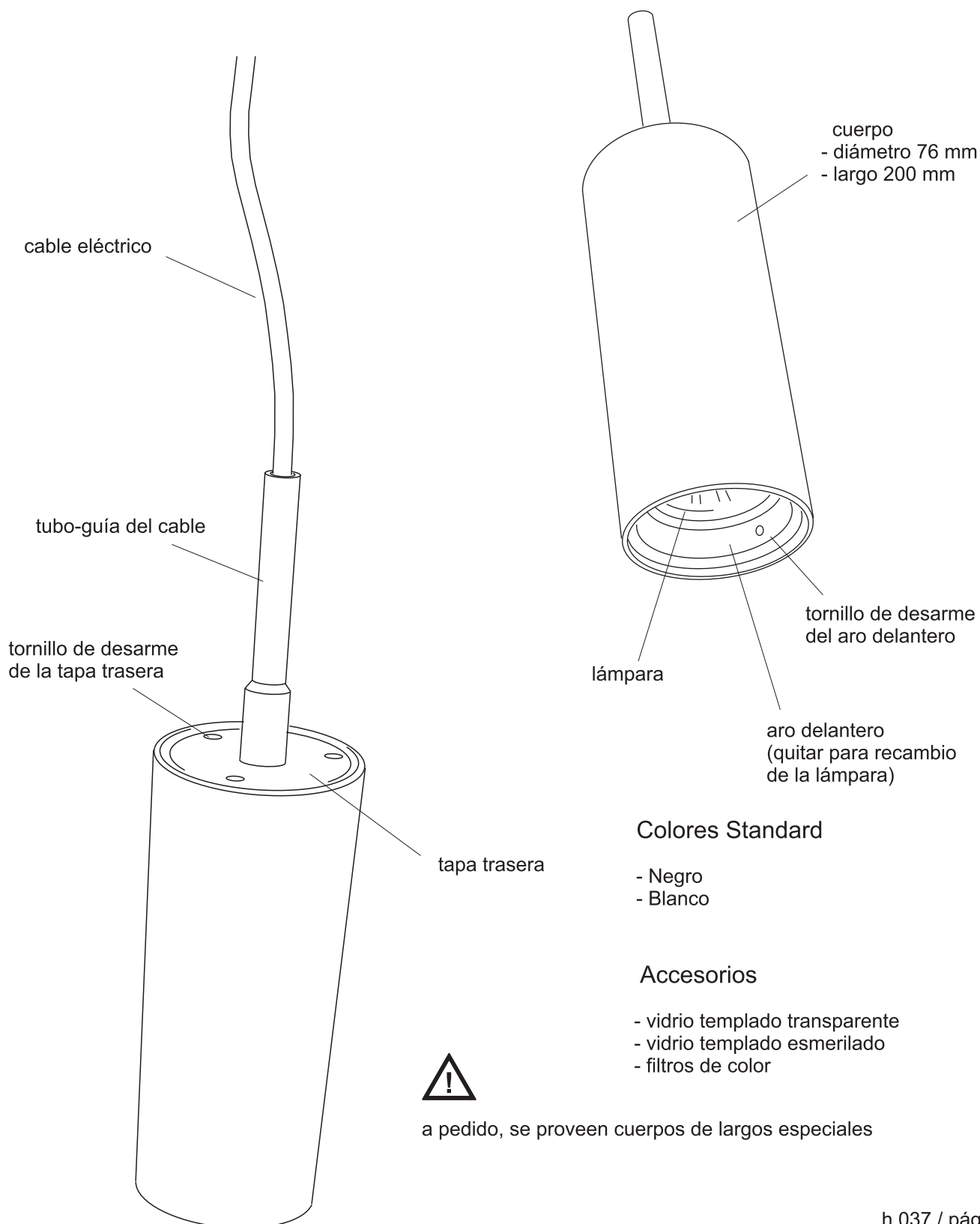

Colores Standard

- Negro
- Blanco

Accesorios

- vidrio templado transparente
- vidrio templado esmerilado
- filtros de color



a pedido, se proveen cuerpos de largos especiales

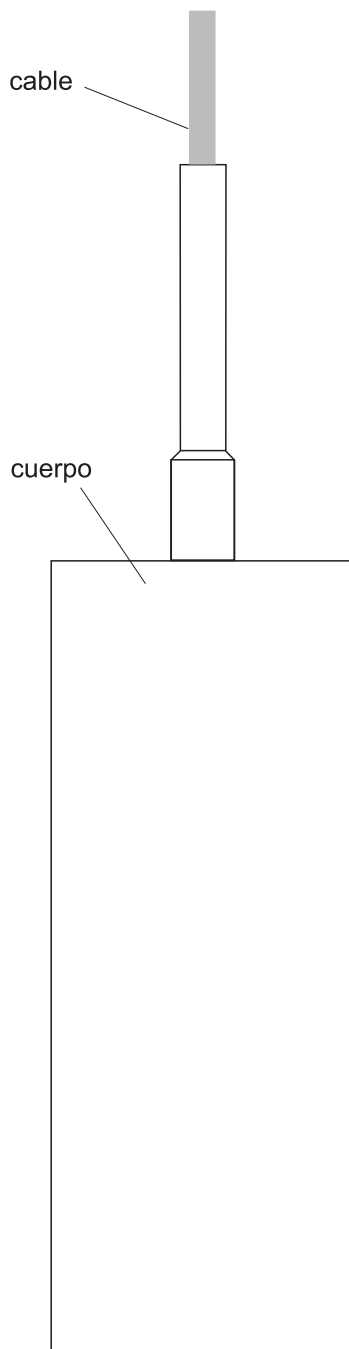

Recambio del cable / regulacion

Esta operación es necesaria cuando se desea dotar al equipo de un cable de longitud o tipo diferente al standard.

- 1) quitar la tapa trasera utilizando una llave allen (se provee)

tornillo Allen M3

tapa trasera

- 2) aflojar el prensacables plástico interno

- 3) regular el largo del cable para conectar la lámpara. El cable no debe quedar forzado dentro del equipo

lámpara PAR 16



También puede utilizarse lámpara PAR 16 de 12 V
Para ello, el transformador debe ir colocado fuera del equipo

Cambio de lámpara

- 1) Aflojar el tornillo de sujeción del aro delantero con una llave allen (se provee junto con el equipo)

- 2) Retirar el aro delantero hacia adelante

aro delantero

- 3) Reponer la lámpara y colocar nuevamente el aro delantero

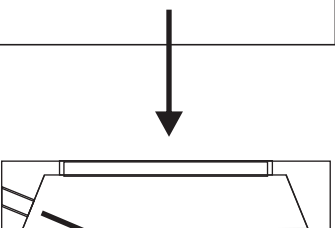
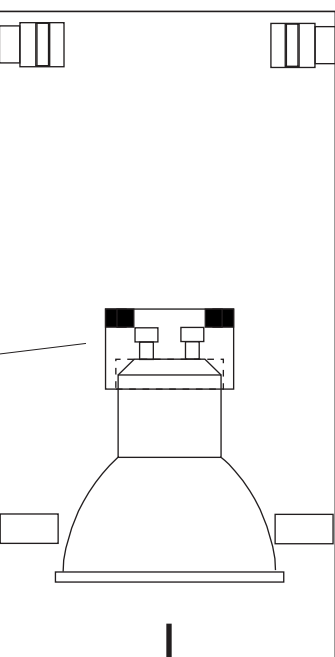

llave allen (se provee)

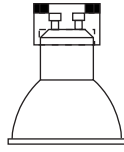

PAR 16 220 V halógena / LED
(sin transformador)



IP 20
sólo apto para interiores

Esquema general

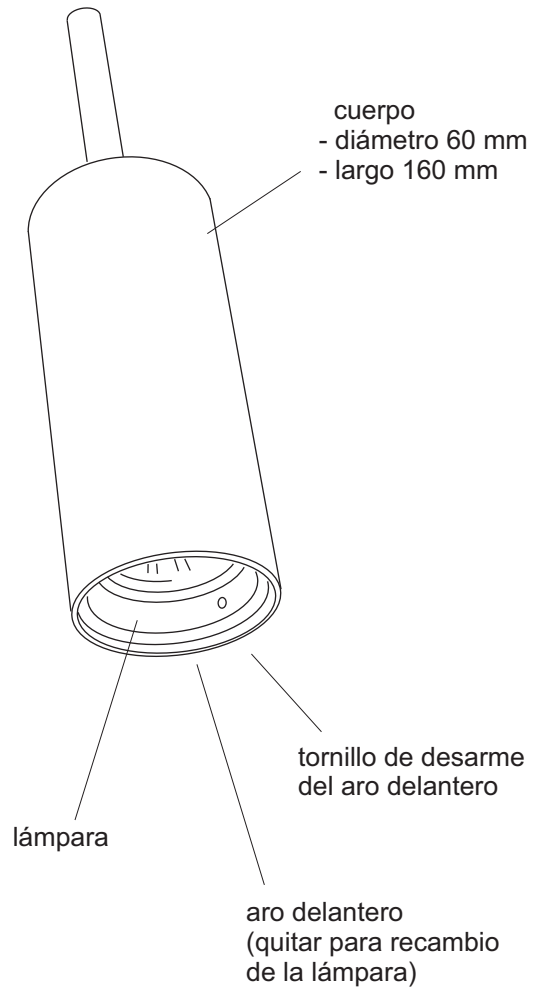
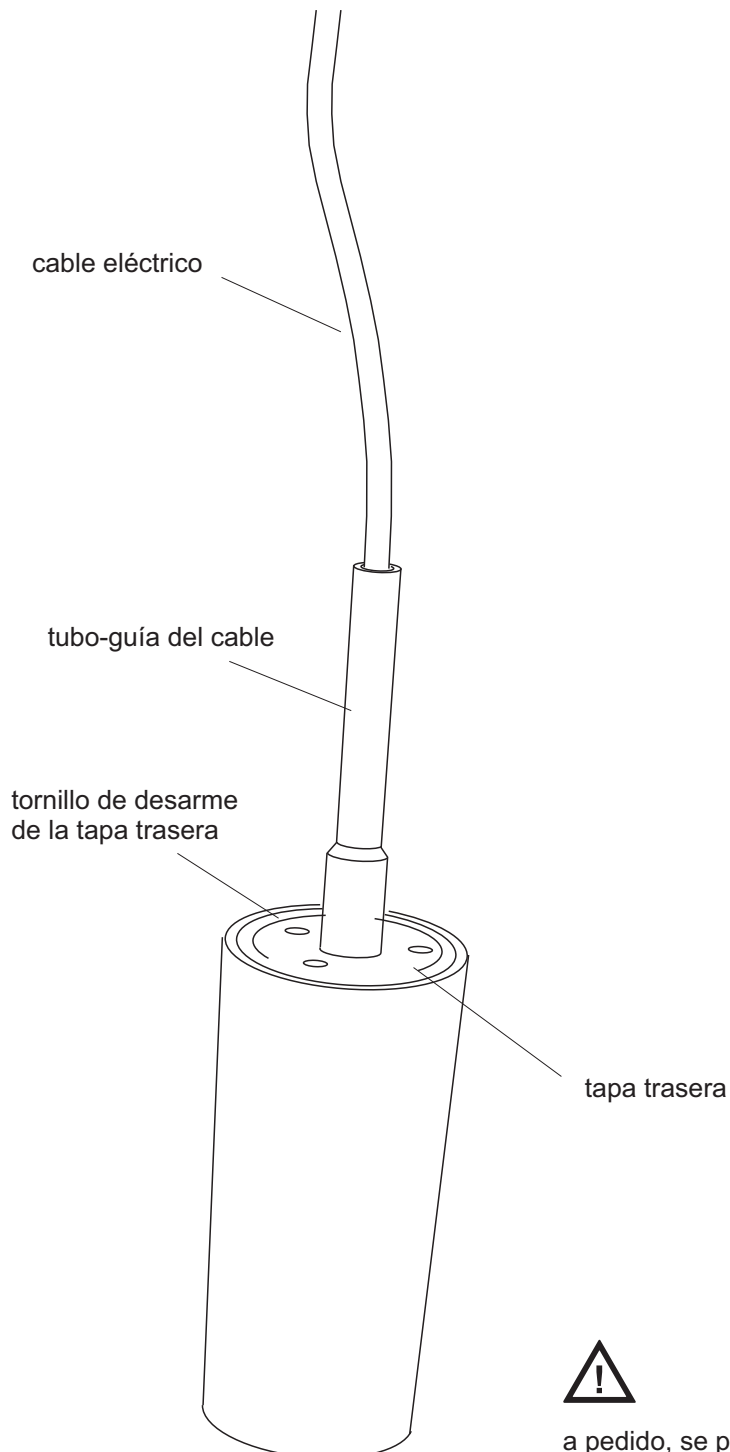

Colores Standard

- Negro
- Blanco

Accesorios

- vidrio templado transparente
- vidrio templado esmerilado
- filtros de color



a pedido, se proveen cuerpos de largos especiales

Corte lateral

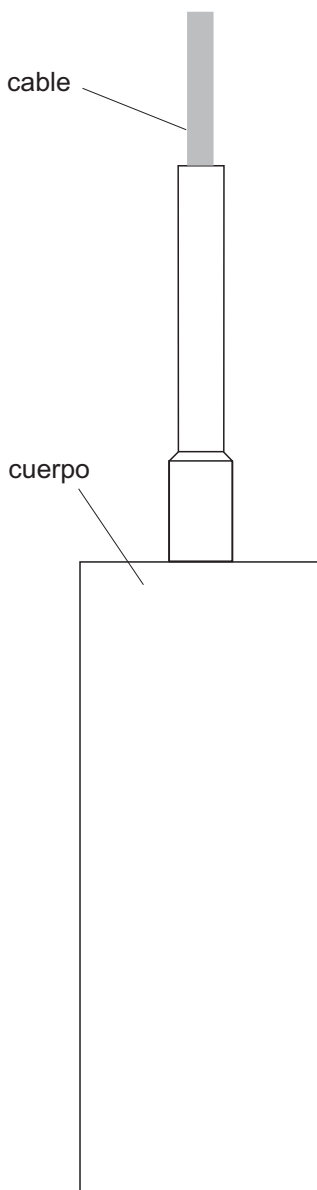

Recambio del cable / regulacion

Esta operación es necesaria cuando se desea dotar al equipo de un cable de longitud o tipo diferente al standard.

1) quitar la tapa trasera utilizando una llave allen (se provee)

tornillo Allen M3

tapa trasera

2) aflojar el prensacables plástico interno

3) regular el largo del cable para conectar la lámpara. El cable no debe quedar forzado dentro del equipo

lámpara PAR 16

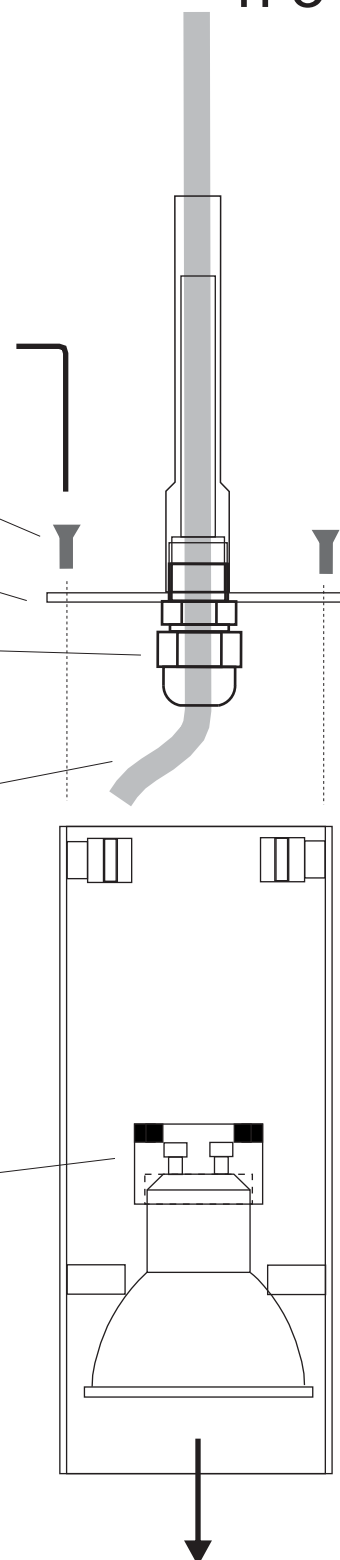

También puede utilizarse lámpara PAR 16 de 12 V
Para ello, el transformador debe ir colocado fuera del equipo

Cambio de lámpara

1) Aflojar el tornillo de sujeción del aro delantero con una llave allen (se provee junto con el equipo)

2) Retirar el aro delantero hacia adelante

3) Reponer la lámpara y colocar nuevamente el aro delantero

aro delantero

llave allen (se provee)

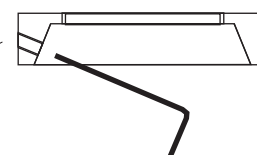

huup

h 408



huup h 408
equipo colgante para lámpara PAR 16

huup

h 408

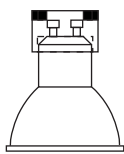

PAR 16 220 V halógena / LED
(sin transformador)



IP 20
sólo apto para interiores

Esquema general

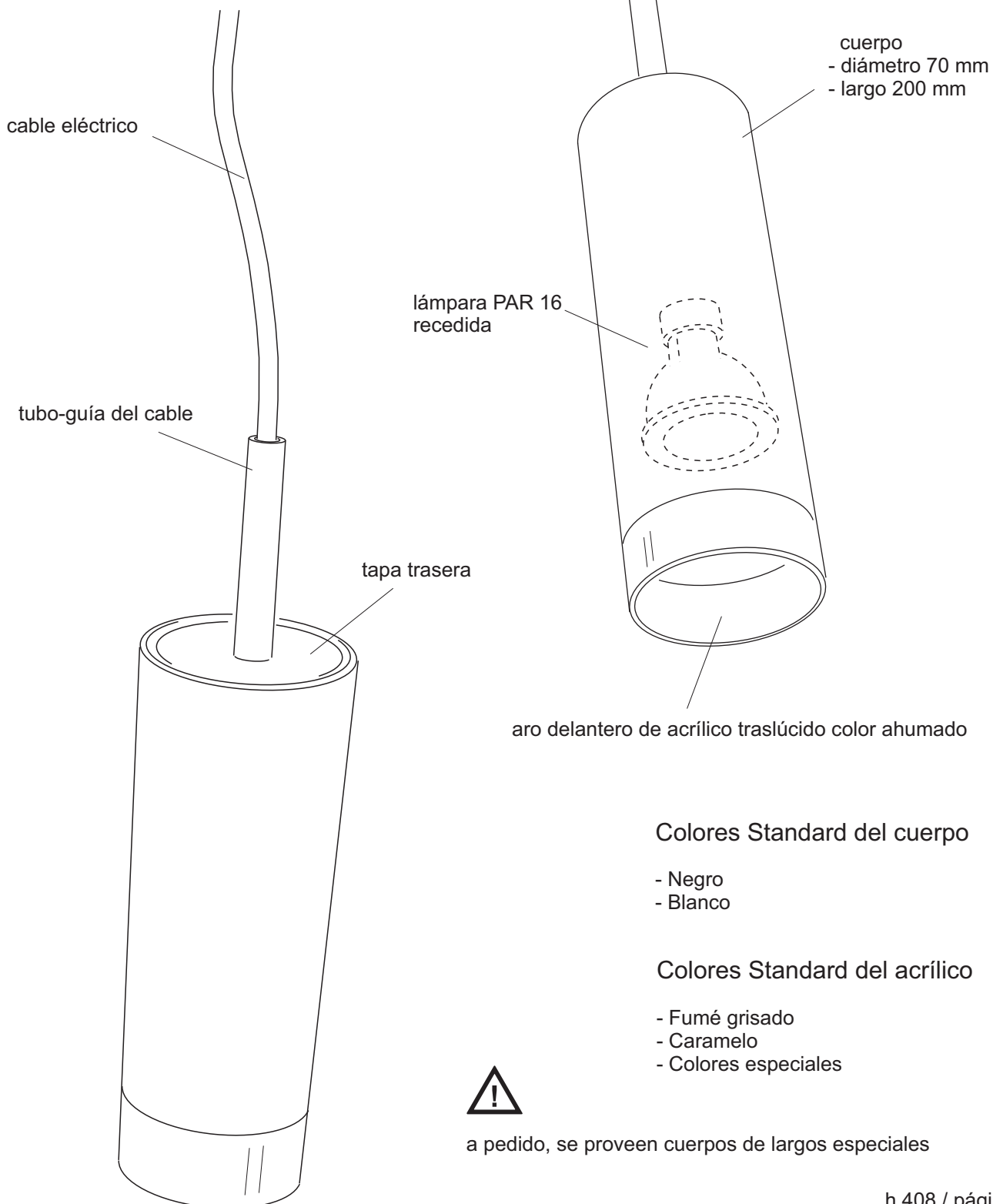

a pedido, se proveen cuerpos de largos especiales

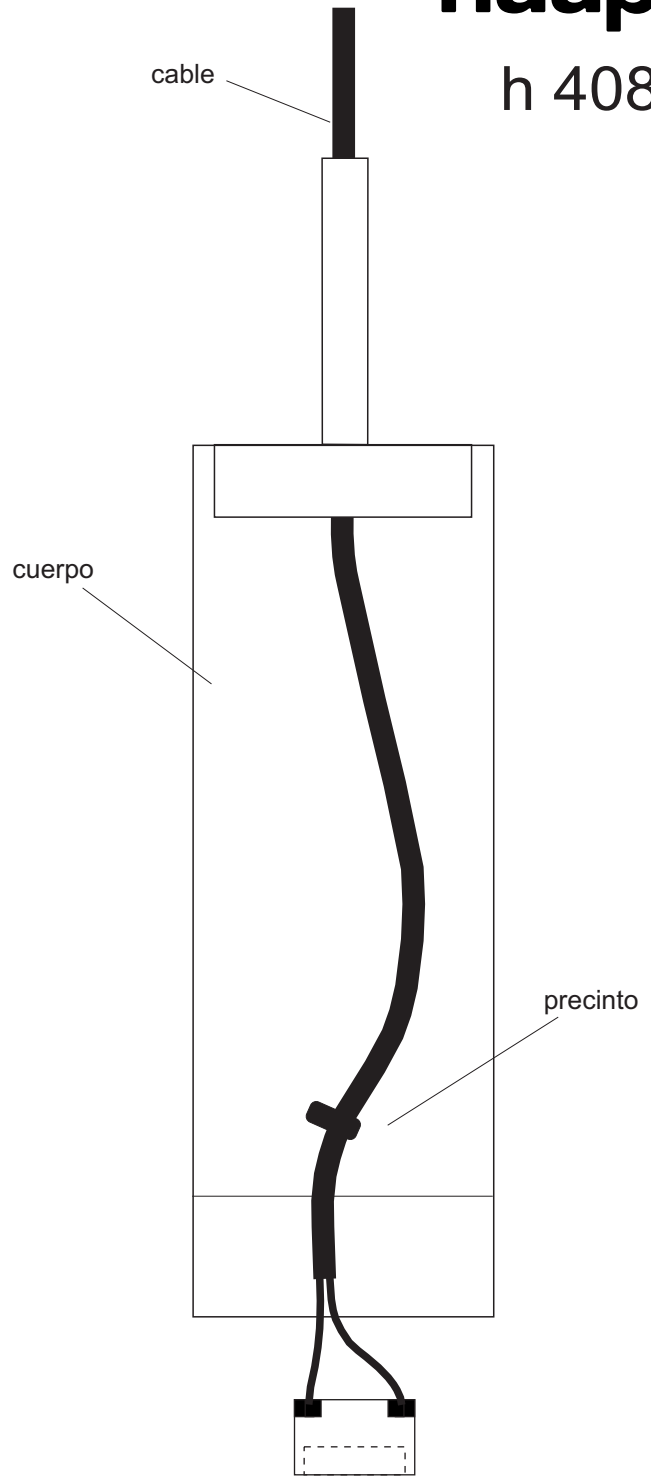
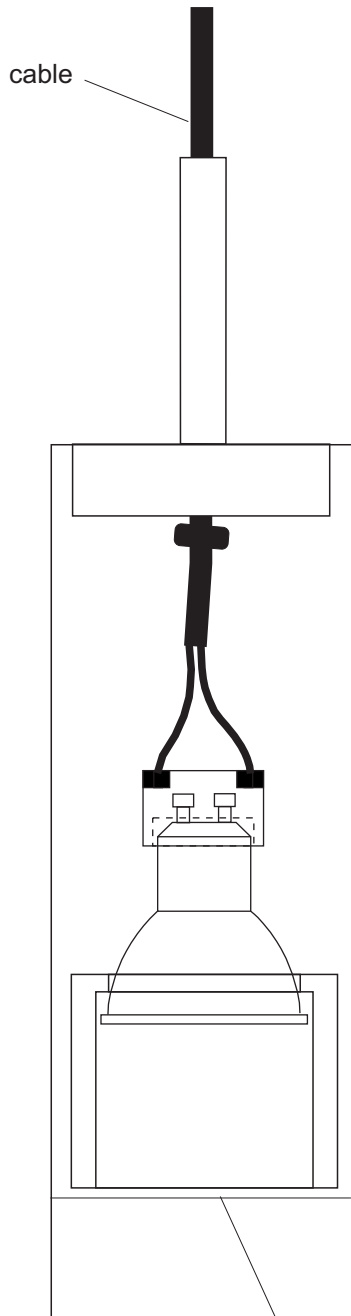

El aro centrador debe quedar al ras de la zona de plástico traslúcido

Cambio de lámpara

- 1** Deslizar el cable hacia dentro del equipo, de modo que la lámpara asome por la boca inferior del mismo.
- 2** Deslizar el aro centrador hacia arriba y girar la lámpara para desmontarla del zócalo

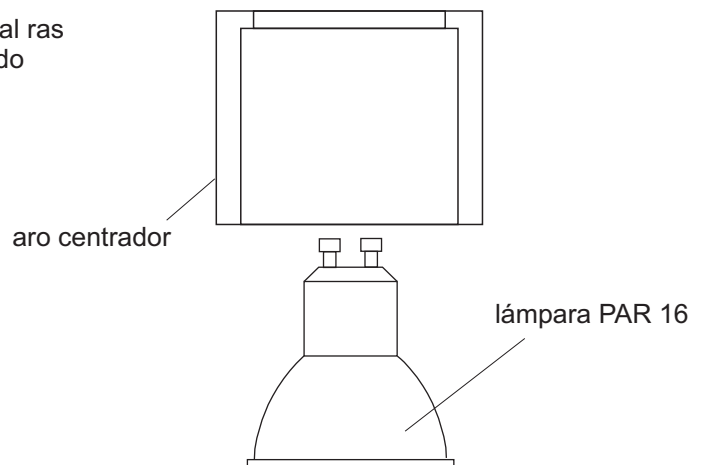

huup

h 358



huup

h 358





IP 20
apto para interiores

Esquema general

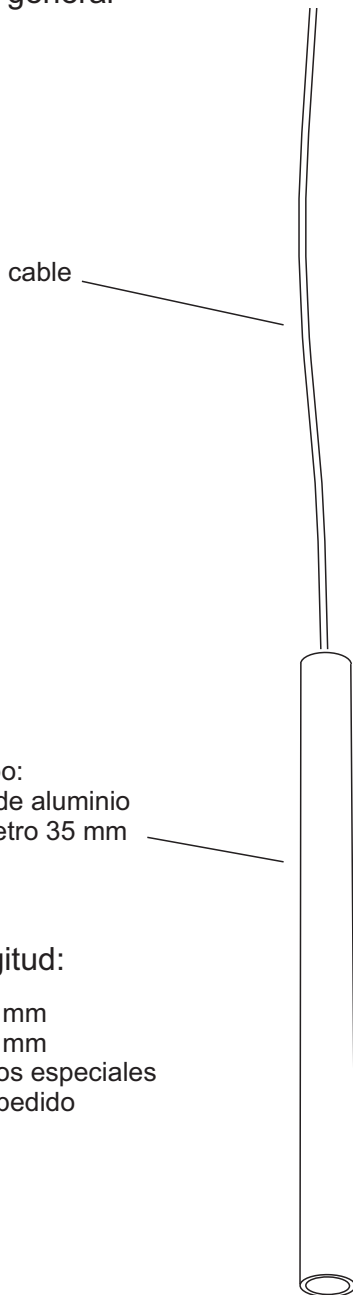

cuerpo:
tubo de aluminio
diámetro 35 mm

Longitud:

- 400 mm
- 600 mm
- largos especiales por pedido

Colores

- Blanco
- Negro
- Colores especiales por pedido

Corte lateral

cable eléctrico bifilar
diámetro 6 mm

color del cable:

- negro
- blanco
- transparente

de acuerdo al color
del equipo.

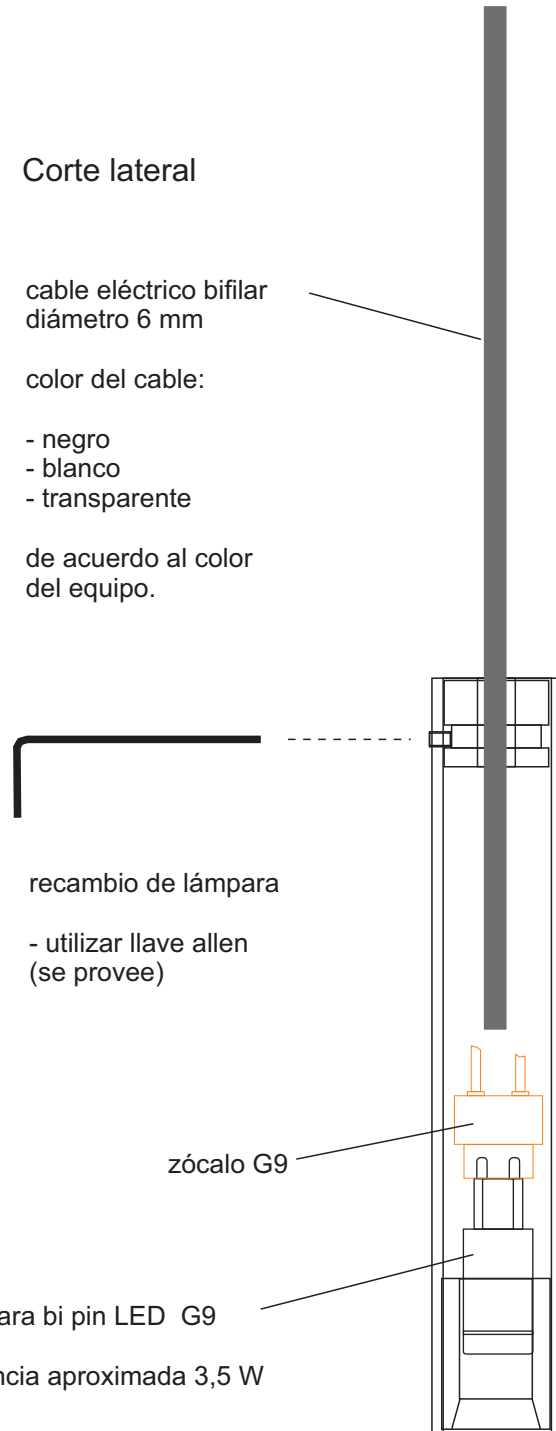

recambio de lámpara

- utilizar llave allen
(se provee)

zócalo G9

lámpara bi pin LED G9

potencia aproximada 3,5 W

puntera de aluminio brillante



IP 20
apto para interiores

Esquema general

Corte lateral

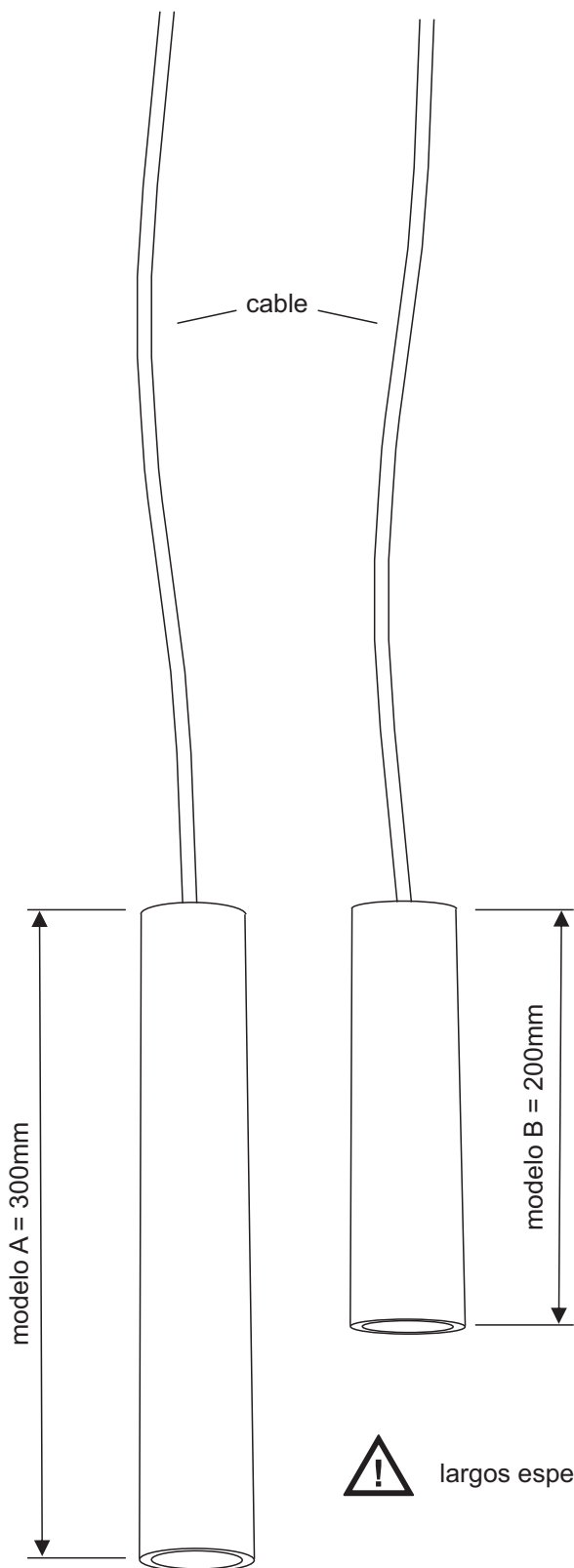

cable eléctrico bifilar
diámetro 6 mm

color del cable:

- negro
- blanco
- transparente

(de acuerdo al color
del equipo)

Colores

- Blanco
- Negro
- Colores especiales
por pedido

cuerpo:
tubo de aluminio
diámetro 25 mm

lámpara bi pin LED G9
potencia 3,5 W

